

## NOTRANJA VRATA

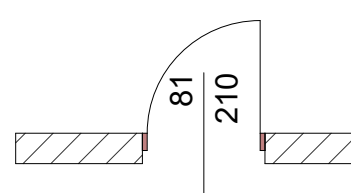

2X  
LESENA  
NOTRANJA

LESEN PODBOJ, LESENO VRATNO  
KRILO, FINALNO OBDELANO S HPL  
OBLOGO, KOVINSKA KLJUKA,  
NAVADNA KLJUČAVNICA

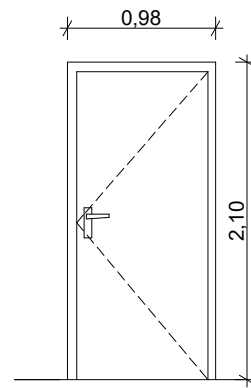
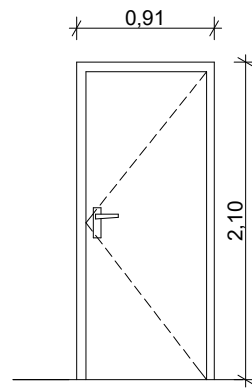
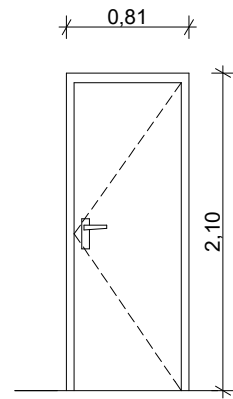
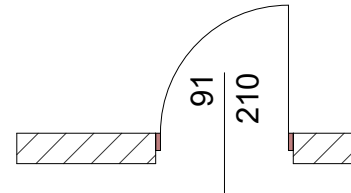

2X  
LESENA  
NOTRANJA

LESEN PODBOJ, LESENO VRATNO  
KRILO, FINALNO OBDELANO S HPL  
OBLOGO, KOVINSKA KLJUKA,  
NAVADNA KLJUČAVNICA

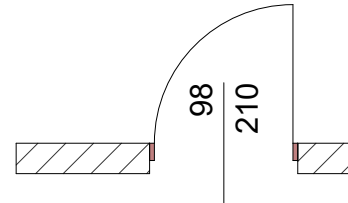

3X  
LESENA  
NOTRANJA

LESEN PODBOJ, LESENO VRATNO  
KRILO, FINALNO OBDELANO S HPL  
OBLOGO, KOVINSKA KLJUKA,  
NAVADNA KLJUČAVNICA

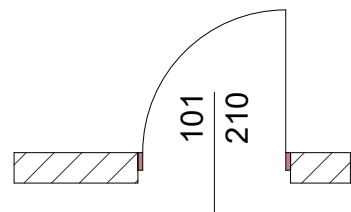
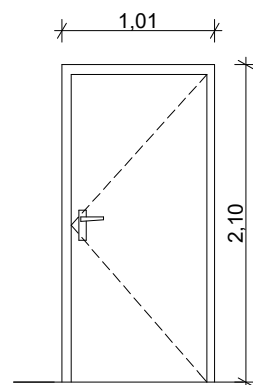

1X  
LESENA  
NOTRANJA

LESEN PODBOJ, LESENO VRATNO  
KRILO, FINALNO OBDELANO S HPL  
OBLOGO, KOVINSKA KLJUKA,  
NAVADNA KLJUČAVNICA

## NAVADNA OKNA

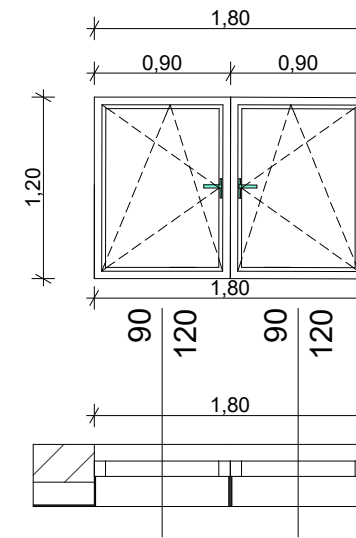

1X  
PVC

LESENO OKNO, ODPIRANJE NA KRILO IN VENTUS,  
TROSLOJNA TERMOPAN ZASTEKLITEV, RAL VGRADNJA,  
KOVINSKA KLJUKA, ZUNANJA PODOMETNA ROLETA S  
KOMARNIKOM

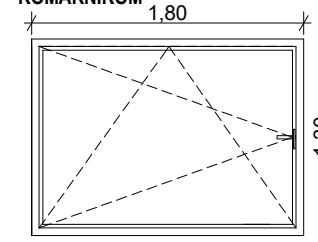

1X  
PVC

LESENO OKNO, ODPIRANJE NA KRILO IN VENTUS,  
TROSLOJNA TERMOPAN ZASTEKLITEV, RAL VGRADNJA,  
KOVINSKA KLJUKA, ZUNANJA PODOMETNA ROLETA S  
KOMARNIKOM

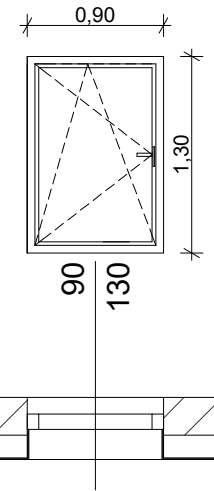

7X  
PVC

LESENO OKNO, ODPIRANJE NA KRILO IN VENTUS,  
TROSLOJNA TERMOPAN ZASTEKLITEV, RAL VGRADNJA,  
KOVINSKA KLJUKA, ZUNANJA PODOMETNA ROLETA S  
KOMARNIKOM

Ureditev športnega  
igrišča z objektom  
v zaselku Lajše

Objekt / lokacija:

Občina Šoštanj  
Trg svobode 12  
3325 Šoštanj

Investitor:

**UDARH**

UDARH, inženirsko-projektorsko in svetovno, uršna: Obšpat, s.p., Topolška 8/4, 3328 Topolška

Vesna ANDREJC

G-2294

Odgovorni vodja projekta:

Id. at. pri IZS:

podpis:

1 - ARHITEKTURA

Del projekta/faza:

Rok ŽEVART, u.d.i.a.

A-1367

Odgovorni projektant:

Id. at. pri IZS:

podpis:

SHEMA OKEN, VRAT

Vsebina/naslov risbe:

Urška DELOPST, m.i.a.

A-1772

Projektant:

Id. at. pri IZS:

podpis:

PZI 035-131-2013 1:50

Faza: Št. projekta: Merilo:

Ana GLINŠEK, u.d.i.a.

Projektant:

Id. at. pri IZS:

podpis:

FEBRUAR 2017 A8

Datum: Številka lista:

## NOTRANJA VRATA

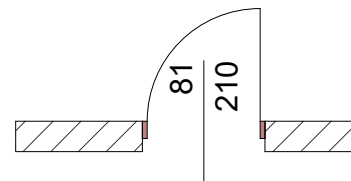
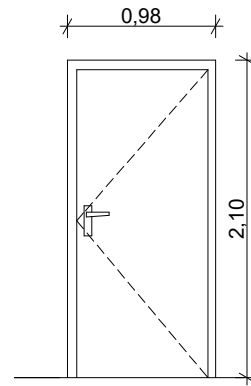
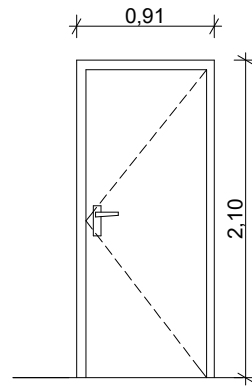
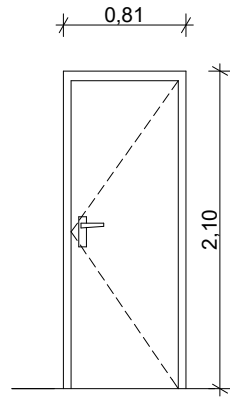

2X  
LESENA  
NOTRANJA

LESEN PODBOJ, LESENO VRATNO  
KRILO, FINALNO OBDELANO S HPL  
OBLOGO, KOVINSKA KLJUKA,  
NAVADNA KLJUČAVNICA

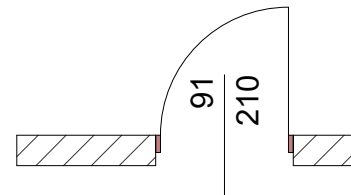

2X  
LESENA  
NOTRANJA

LESEN PODBOJ, LESENO VRATNO  
KRILO, FINALNO OBDELANO S HPL  
OBLOGO, KOVINSKA KLJUKA,  
NAVADNA KLJUČAVNICA

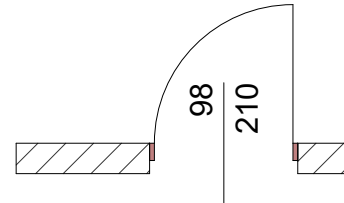

3X  
LESENA  
NOTRANJA

LESEN PODBOJ, LESENO VRATNO  
KRILO, FINALNO OBDELANO S HPL  
OBLOGO, KOVINSKA KLJUKA,  
NAVADNA KLJUČAVNICA

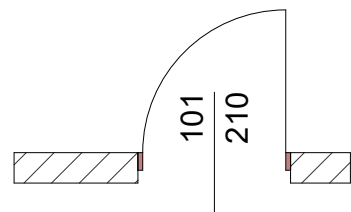
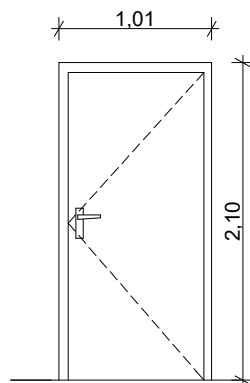

1X  
LESENA  
NOTRANJA

LESEN PODBOJ, LESENO VRATNO  
KRILO, FINALNO OBDELANO S HPL  
OBLOGO, KOVINSKA KLJUKA,  
NAVADNA KLJUČAVNICA

## NAVADNA OKNA

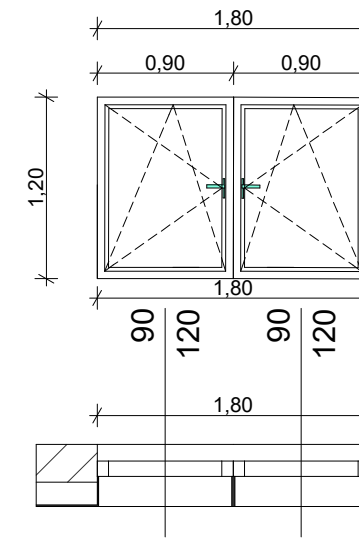

1X  
PVC

LESENO OKNO, ODPIRANJE NA KRILO IN VENTUS,  
TROSLOJNA TERMOPAN ZASTEKLITEV, RAL VGRADNJA,  
KOVINSKA KLJUKA, ZUNANJA PODOMETNA ROLETA S  
KOMARNIKOM

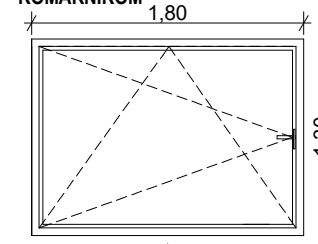

1X  
PVC

LESENO OKNO, ODPIRANJE NA KRILO IN VENTUS,  
TROSLOJNA TERMOPAN ZASTEKLITEV, RAL VGRADNJA,  
KOVINSKA KLJUKA, ZUNANJA PODOMETNA ROLETA S  
KOMARNIKOM

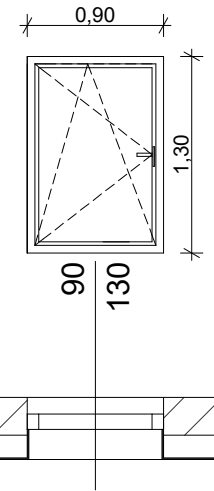

7X  
PVC

LESENO OKNO, ODPIRANJE NA KRILO IN VENTUS,  
TROSLOJNA TERMOPAN ZASTEKLITEV, RAL VGRADNJA,  
KOVINSKA KLJUKA, ZUNANJA PODOMETNA ROLETA S  
KOMARNIKOM

Ureditev športnega  
igrišča z objektom  
v zaselku Lajše

Objekt / lokacija:

Občina Šoštanj  
Trg svobode 12  
3325 Šoštanj

Investitor:

**UDARH**

UDARH, inženirsko-projektorsko in svetovno, uršna: Obšpat, s.p., Topolška 8/4, 3328 Topolšica

Vesna ANDREJC

Odgovorni vodja projekta:

G-2294

Id. at. pri IZS:

podpis:

1 - ARHITEKTURA

Del projekta/faza:

Rok ŽEVART, u.d.i.a.

Odgovorni projektant:

A-1367

Id. at. pri IZS:

podpis:

SHEMA OKEN, VRAT

Vsebina/naslov risbe:

Urška DELOPST, m.i.a.

Projektant:

A-1772

Id. at. pri IZS:

podpis:

PZI 035-131-2013 1:50

Faza: Št. projekta: Merilo:

Ana GLINŠEK, u.d.i.a.

Projektant:

Id. at. pri IZS:

podpis:

FEBRUAR 2017 A8

Datum: Številka lista:

## NOTRANJA VRATA

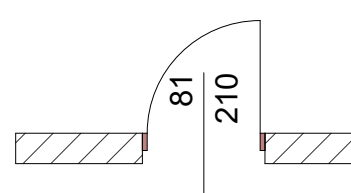
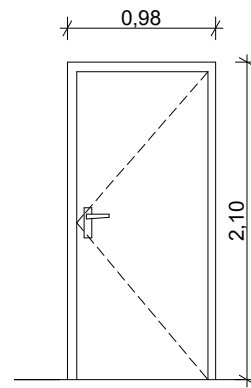
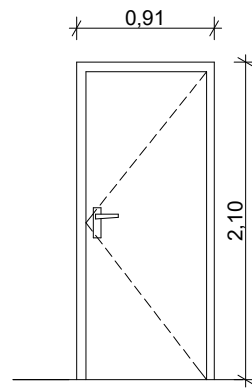
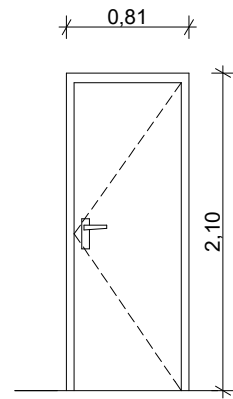

2X  
LESENA  
NOTRANJA

LESEN PODBOJ, LESENO VRATNO  
KRILO, FINALNO OBDELANO S HPL  
OBLOGO, KOVINSKA KLJUKA,  
NAVADNA KLJUČAVNICA

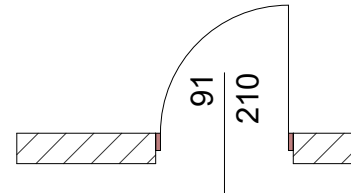

2X  
LESENA  
NOTRANJA

LESEN PODBOJ, LESENO VRATNO  
KRILO, FINALNO OBDELANO S HPL  
OBLOGO, KOVINSKA KLJUKA,  
NAVADNA KLJUČAVNICA

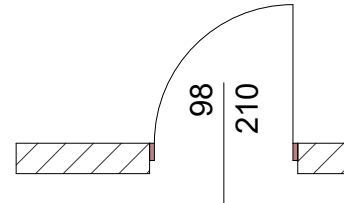

3X  
LESENA  
NOTRANJA

LESEN PODBOJ, LESENO VRATNO  
KRILO, FINALNO OBDELANO S HPL  
OBLOGO, KOVINSKA KLJUKA,  
NAVADNA KLJUČAVNICA

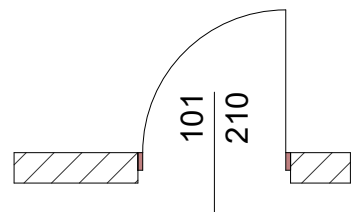
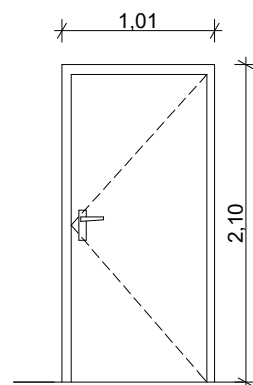

1X  
LESENA  
NOTRANJA

LESEN PODBOJ, LESENO VRATNO  
KRILO, FINALNO OBDELANO S HPL  
OBLOGO, KOVINSKA KLJUKA,  
NAVADNA KLJUČAVNICA

## NAVADNA OKNA

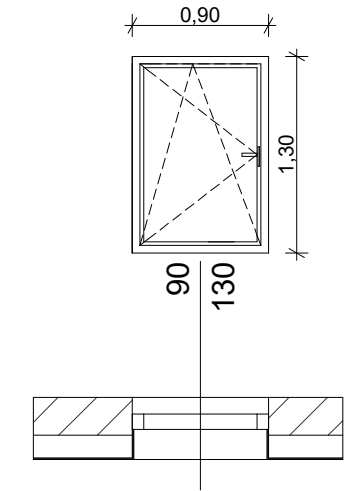
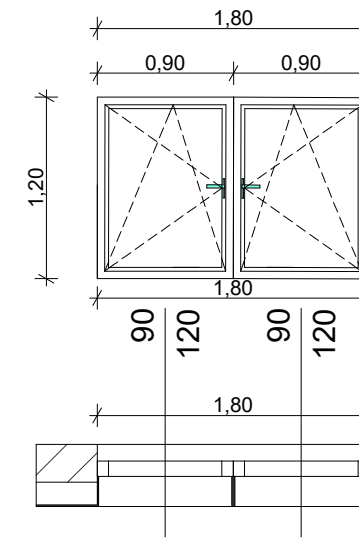

1X  
PVC

LESENO OKNO, ODPIRANJE NA KRILO IN VENTUS,  
TROSLOJNA TERMOPAN ZASTEKLITEV, RAL VGRADNJA,  
KOVINSKA KLJUKA, ZUNANJA PODOMETNA ROLETA S  
KOMARNIKOM

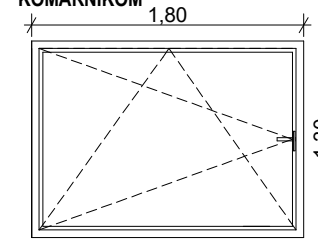

180  
130

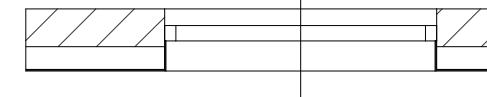

1X  
PVC

LESENO OKNO, ODPIRANJE NA KRILO IN VENTUS,  
TROSLOJNA TERMOPAN ZASTEKLITEV, RAL VGRADNJA,  
KOVINSKA KLJUKA, ZUNANJA PODOMETNA ROLETA S  
KOMARNIKOM

Ureditev športnega  
igrišča z objektom  
v zaselku Lajše

Objekt / lokacija:

Občina Šoštanj  
Trg svobode 12  
3325 Šoštanj

Investitor:

**UDARH**

UDARH, inženirsko-projektorsko in svetovno, uršna: Obšpat, s.p., Topolška 8/4, 3328 Topolška

Vesna ANDREJC

G-2294

Odgovorni vodja projekta:

Id. at. pri IZS:

podpis:

1 - ARHITEKTURA

Del projekta/faza:

Rok ŽEVART, u.d.i.a.

A-1367

Odgovorni projektant:

Id. at. pri IZS:

podpis:

SHEMA OKEN, VRAT

Vsebina/naslov risbe:

Urška DELOPST, m.i.a.

A-1772

Projektant:

Id. at. pri IZS:

podpis:

PZI 035-131-2013 1:50

Faza: Št. projekta: Merilo:

Ana GLINŠEK, u.d.i.a.

Projektant:

Id. at. pri IZS:

podpis:

FEBRUAR 2017 A8

Datum: Številka lista:

## NOTRANJA VRATA

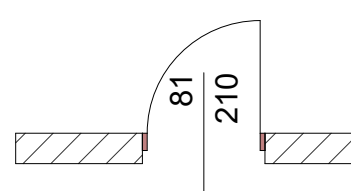
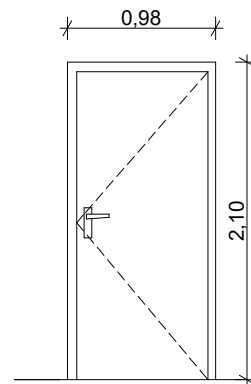
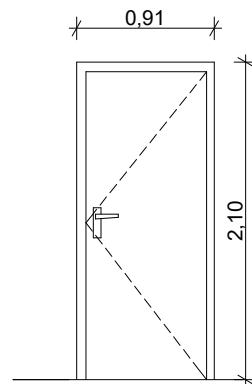
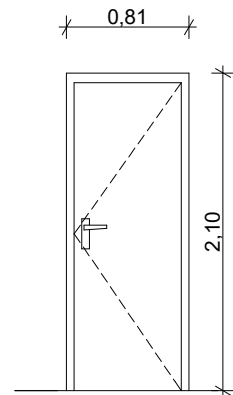

2X  
LESENA  
NOTRANJA

LESEN PODBOJ, LESENO VRATNO  
KRILO, FINALNO OBDELANO S HPL  
OBLOGO, KOVINSKA KLJUKA,  
NAVADNA KLJUČAVNICA

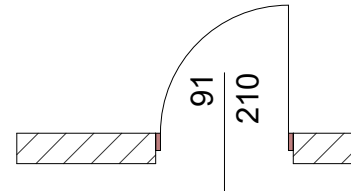

2X  
LESENA  
NOTRANJA

LESEN PODBOJ, LESENO VRATNO  
KRILO, FINALNO OBDELANO S HPL  
OBLOGO, KOVINSKA KLJUKA,  
NAVADNA KLJUČAVNICA

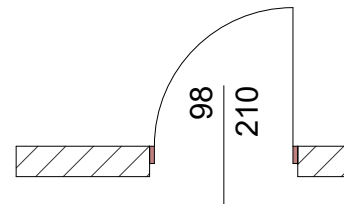

3X  
LESENA  
NOTRANJA

LESEN PODBOJ, LESENO VRATNO  
KRILO, FINALNO OBDELANO S HPL  
OBLOGO, KOVINSKA KLJUKA,  
NAVADNA KLJUČAVNICA

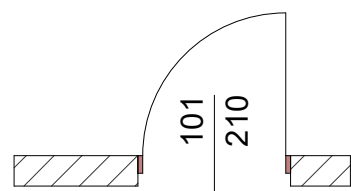
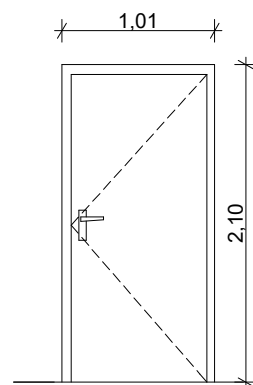

1X  
LESENA  
NOTRANJA

LESEN PODBOJ, LESENO VRATNO  
KRILO, FINALNO OBDELANO S HPL  
OBLOGO, KOVINSKA KLJUKA,  
NAVADNA KLJUČAVNICA

## NAVADNA OKNA

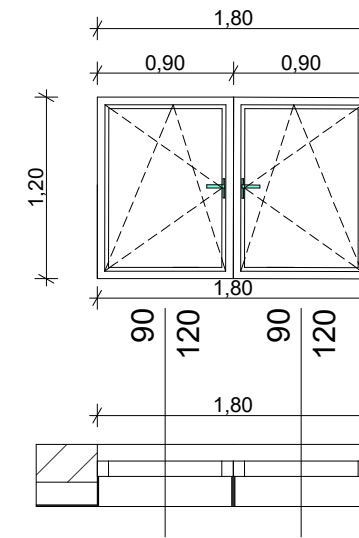

1X  
PVC

LESENO OKNO, ODPIRANJE NA KRILO IN VENTUS,  
TROSLOJNA TERMOPAN ZASTEKLITEV, RAL VGRADNJA,  
KOVINSKA KLJUKA, ZUNANJA PODOMETNA ROLETA S  
KOMARNIKOM

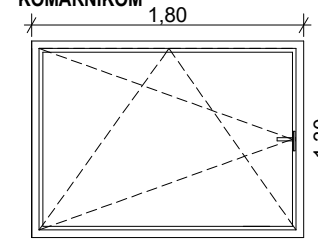

1X  
PVC

LESENO OKNO, ODPIRANJE NA KRILO IN VENTUS,  
TROSLOJNA TERMOPAN ZASTEKLITEV, RAL VGRADNJA,  
KOVINSKA KLJUKA, ZUNANJA PODOMETNA ROLETA S  
KOMARNIKOM

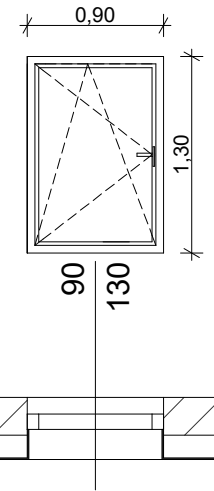

7X  
PVC

LESENO OKNO, ODPIRANJE NA KRILO IN VENTUS,  
TROSLOJNA TERMOPAN ZASTEKLITEV, RAL VGRADNJA,  
KOVINSKA KLJUKA, ZUNANJA PODOMETNA ROLETA S  
KOMARNIKOM

Ureditev športnega  
igrišča z objektom  
v zaselku Lajše

Objekt / lokacija:

Občina Šoštanj  
Trg svobode 12  
3325 Šoštanj

Investitor:

**UDARH**

UDARH, inženirsko-projektorsko in svetovno, uršna: Obšpat, s.p., Topolška 8/4, 3328 Topolška

Vesna ANDREJC

Odgovorni vodja projekta:

G-2294

Id. at. pri IZS:

podpis:

1 - ARHITEKTURA

Del projekta/faza:

Rok ŽEVART, u.d.i.a.

Odgovorni projektant:

A-1367

Id. at. pri IZS:

podpis:

SHEMA OKEN, VRAT

Vsebina/naslov risbe:

Urška DELOPST, m.i.a.

Projektant:

A-1772

Id. at. pri IZS:

podpis:

PZI 035-131-2013 1:50

Faza: Št. projekta: Merilo:

Ana GLINŠEK, u.d.i.a.

Projektant:

Id. at. pri IZS:

podpis:

FEBRUAR 2017 A8

Datum: Številka lista: